

感染症 対策グッズ

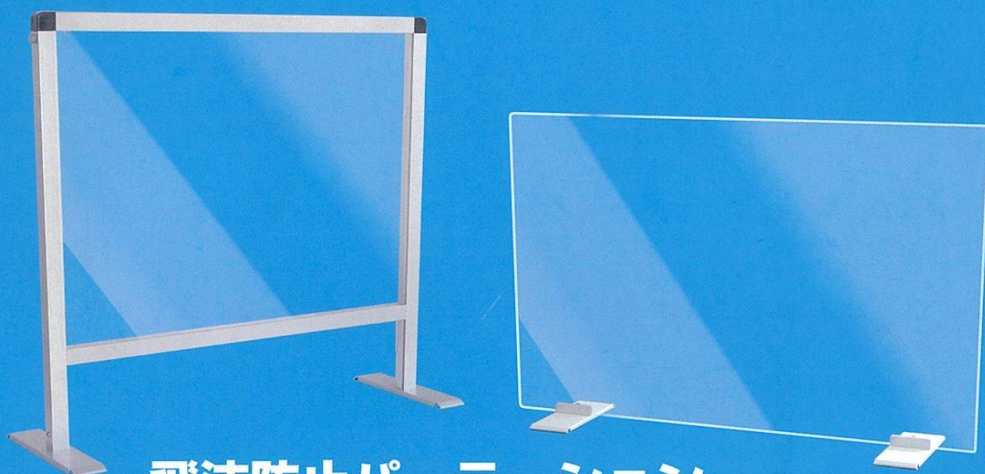

飛沫防止パーテーション

お客様との対面販売のエチケット距離を保てます



消毒液スタンド

店舗前設置の消毒液は、
習慣にしたいエチケット

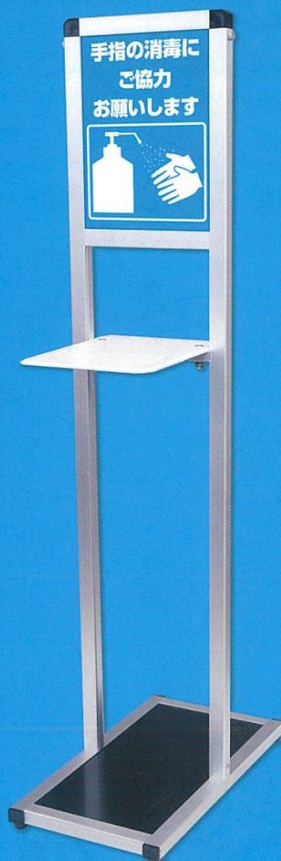

アクリルパーテーション

●アクリルパーテーション

対面式の営業シーンに不可欠な透明アクリルパーテーション
土台の金具にアクリル板を挟んで自立させる簡単組立



●アクリル板(透明)=厚さ3mm~4mm (※サイズにより異なります) ●ベース部=材質:スチール鋼板(SPHC)
表面処理:焼付け塗装(白色)

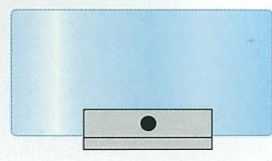
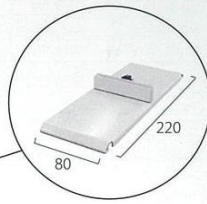
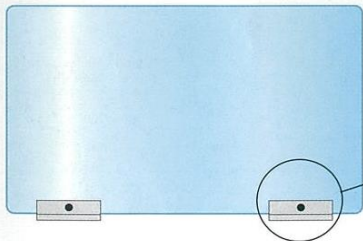

11mm
(机との隙間)

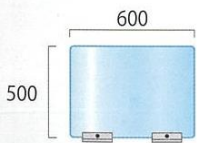

アクリルパーテーション
APT500×600 13,700円(税抜)

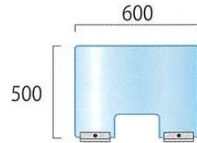

アクリルパーテーション窓付
APT-M500×600 14,700円(税抜)
※開口部H200×W300

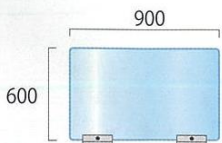

アクリルパーテーション
APT600×900 16,500円(税抜)

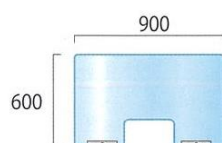

アクリルパーテーション窓付
APT-M600×900 17,500円(税抜)
※開口部H200×W300

●アクリルパーテーション 三面タイプ

奥行が45cmと30cmの2種類

デスクトップ型PCなら45cmをチョイス 4個のアルミパーツで接続する超簡単組立式



●アクリル板(透明)=厚さ3mm~4mm(※サイズにより異なります) ●金具=アルミ押出し/アルマイト仕上(シルバー)

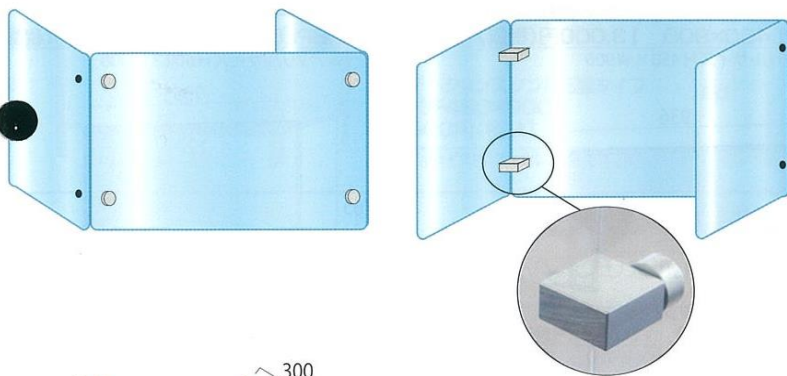

アクリルカバー前面側は、
ネジで側面カバーに取り付ける脱着式
3枚の板にコンパクト収納
(側面側アクリルカバーの金具は、外せません)

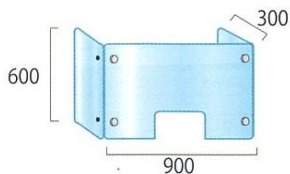
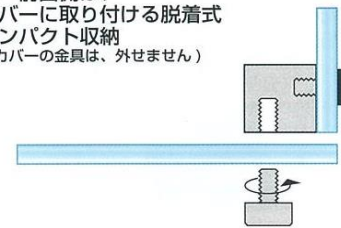

アクリルパーテーション三面タイプ窓付
APT3F-M600×900×300
24,000円(税抜)
※開口部H200×W300

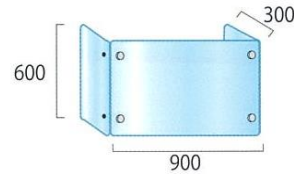

アクリルパーテーション三面タイプ
APT3F600×900×300
23,000円(税抜)

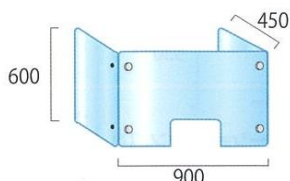

アクリルパーテーション三面タイプ窓付
APT3F-M600×900×450
27,000円(税抜)
※開口部H200×W300

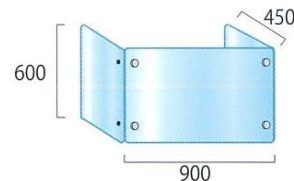

アクリルパーテーション三面タイプ
APT3F600×900×450
26,000円(税抜)

※アクリル板別注サイズも可能です。 また、どのタイプもアクリル破損時には、そのパーツのみご購入可能な安心の日本製です。

パーティションスタンド

●パーティションスタンド

お客様とのエチケット距離を保つパーティションスタンド
対面シーンに合わせて高さが選べます

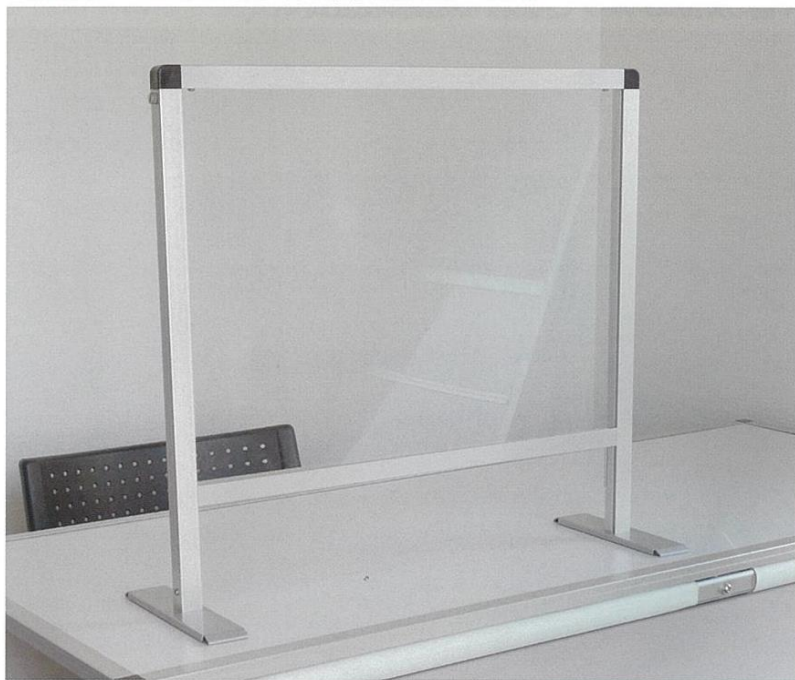

●シーンに合わせて選べる3タイプ
業種別に立つ・座る・隙間のサイズを選べます

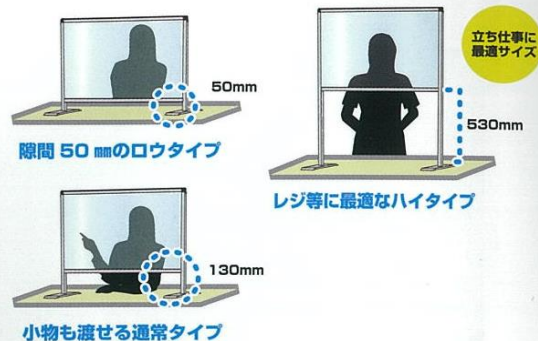

●飛沫対策が不要になれば看板としても
アクリルが外せるので汚れや破損等にも対応可能



●パネルフレーム=22mm×25mmアルミ押し出し材/アルマイト仕上げ(シルバー) ●アクリル板(透明)=厚さ1.5mm
●脚部=材質:スチール鋼板(SPHC) 表面処理:焼付け塗装(シルバー色) サイズ:W50×220mm

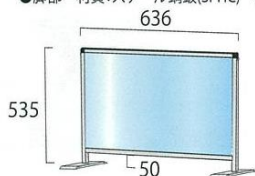

パーティションスタンド(ロウタイプ)
HBPL450×600 12,000円(税抜)
※アクリルサイズH450×W600

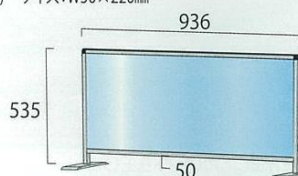

パーティションスタンド(ロウタイプ)
HBPL450×900 13,000円(税抜)
※アクリルサイズH450×W900

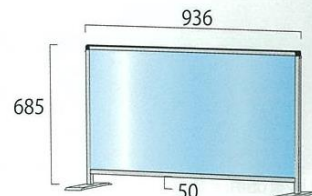

パーティションスタンド(ロウタイプ)
HBPL600×900 15,000円(税抜)
※アクリルサイズH600×W900

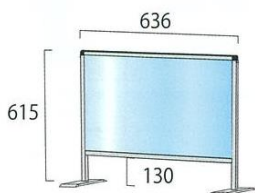

パーティションスタンド
HBP450×600 12,000円(税抜)
※アクリルサイズH450×W600

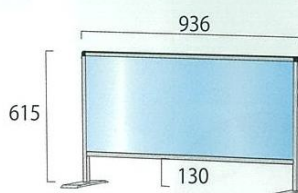

パーティションスタンド
HBP450×900 13,000円(税抜)
※アクリルサイズH450×W900

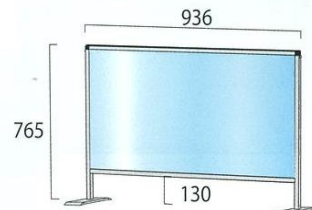

パーティションスタンド
HBP600×900 15,000円(税抜)
※アクリルサイズH600×W900

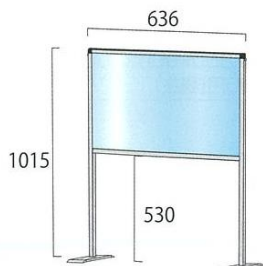

パーティションスタンド(ハイタイプ)
HBPH450×600 15,000円(税抜)
※アクリルサイズH450×W600

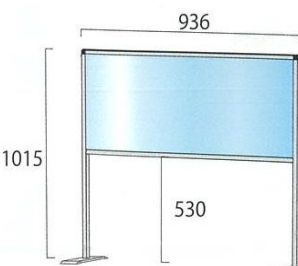

パーティションスタンド(ハイタイプ)
HBPH450×900 17,000円(税抜)
※アクリルサイズH450×W900

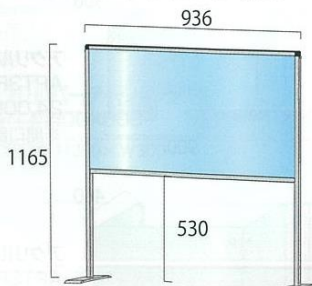

パーティションスタンド(ハイタイプ)
HBPH600×900 19,000円(税抜)
※アクリルサイズH600×W900

※幅・高さ・アクリルサイズ・脚の長さ等、別注サイズも可能です。安心の日本製です。

●パーティションスタンド三面タイプ

デスクワークの必需品 PC+ 三面折畳パーティション
 スタッフト同士のエチケット距離を保ちつつ、コミュニケーション活性



- パネルフレーム=22mm×25mmアルミ押し出し材/アルマイト仕上げ(シルバー)
- アクリル板(透明)=厚さ1.5mm※1面と同様にアクリルは交換可能

●折り畳み式

不要な時には、三面鏡のように折畳める画期的なパーティション
 軽くて持ち運びに便利です。



前面アクリル部分にピッタリ重なる
 サイドアクリル
 50mm 幅の隙間に収納 OK



6人での対面型デスクでも
 3台のパーティションで、
 エチケット距離を
 キープできます。

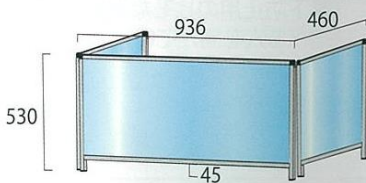
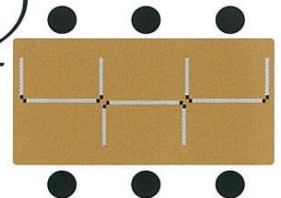

パーティションスタンド三面タイプ(ロウ)
 HBPL3F450×900
 23,000円(税抜)
 ※アクリルサイズH450×W900/H450×W424

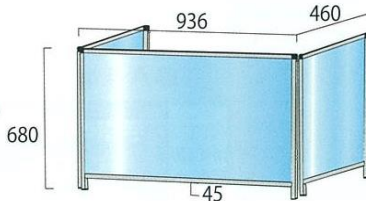

パーティションスタンド三面タイプ(ロウ)
 HBPL3F600×900
 27,000円(税抜)
 ※アクリルサイズH600×W900/H600×W424

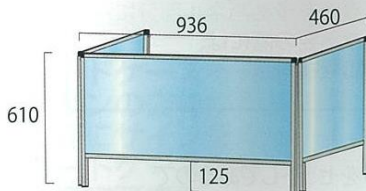

パーティションスタンド三面タイプ
 HBP3F450×900
 23,000円(税抜)
 ※アクリルサイズH450×W900/H450×W424

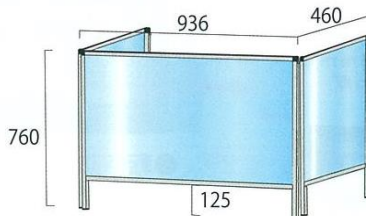

パーティションスタンド三面タイプ
 HBP3F600×900
 27,000円(税抜)
 ※アクリルサイズH600×W900/H600×W424

安心の日本製

オリジナルフレームを利用する完自社生産のアクリルパーティションだから
 様々なサイズに別注対応可能です。

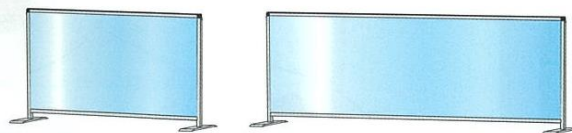

完全自社生産だからこそその別注製作
 横幅をプラスする時には、脚部ベースに重りを仕込む事で重量感アップ
 高さをプラスする時には、もっと大きい直径 300mm の
 スチールベースに変更 (M 脚)



※設置条件により、転倒の恐れもありますのでご相談ください。
 (全長マックス 1500mm まで)

テーブル付サインスタンド

A4 縦サイン面とチョイ置きができる小テーブル付きスタンド アルコール消毒推奨ポスター付



- 本体フレーム=アルミ押し出し材/アルマイト仕上
- 表面カバー=アクリル 透明1.5mm厚
- 面板=アルミ複合板(白)3mm厚
- 底板=アルミ複合板(黒)3mm厚

サイン面で告知も出来る便利なスタイル

幅 25cm/ 奥行 46cm のスリムスタンドエレベーターの中も設置 OK

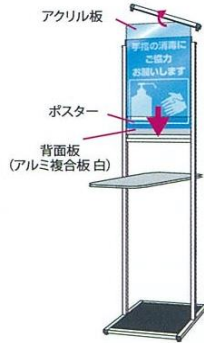

ポスター交換はフレーム上辺の左右のビスをゆるめ、上辺フレームを引き抜き中の面板とアクリルカバーの間にポスターをセットするだけ。

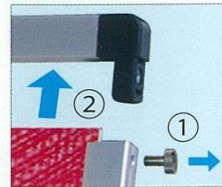

—上面図—

上から見ると

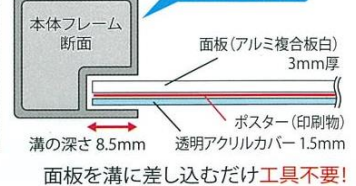

●オシャレにアルコール消毒



感染症対策として、これからも続けていく
出入口での消毒習慣
消毒液ボトルをお洒落に設置しましょう



テーブルの奥側中心あたりにボトル
落下防止用のヒモなどを
結べる穴を開けています。

●A4ポスター付



お手元に届いてすぐ「消毒液用スタンド」として
ご利用頂けるようA4ポスターを予めパネル部分に
セットして出荷致します。ご不要の際には、
お手数ですが廃棄をお願い致します。

●転倒防止の重り付



底面の裏側に1.1kgの重りをセットしてあるので
安定感もあります。

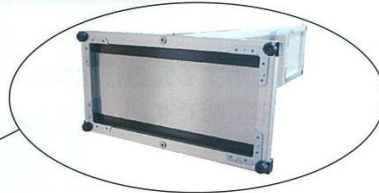

●こんな使い方も



受動喫煙防止条例を
受けて屋外設置の
灰皿スタンドにも
ご利用可能



テーブル付サインスタンドA4縦
TSSAC-A4T 15,000円(税抜)

ブラックテーブル付サインスタンドA4縦
BTSSAC-A4T 16,500円(税抜)

- 面板有効サイズ=281mm×194mm
- 対応メディアサイズ=A4(297mm×210mm)
- 重量=縦3.2kg
- テーブル=アクリル板(白/黒)厚さ5mm テーパー加工

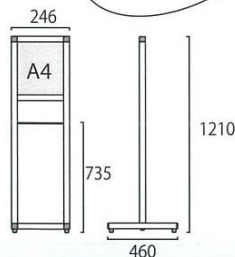

ラックスタンド看板

A3 横のサイン面があり、告知も出来るラックスタンド



脚部を広げる安定型スタイル
広いテーブル部分で消毒液にも花を添える優しい演出



- フレーム=アルミ押し出し材/アルマイト仕上(シルバー/ブラック)
- 面板=アルミ複合板(白/黒)3mm+カードケースA3
- ラック天板=アクリル板3mm(底面:アルミ複合板)(白/黒)
- 棚受け=ZAM ●レール=アルミジョイナー/アルマイト仕上(シルバー/ブラック)

カードケースを横からスライドさせるだけでサインの交換が可能です。
両面にサインをセットしておくと、カードケースをひっくり返すだけで交換完了です。



転倒防止に役立つ
ウェイトアームや
水タンクを設置可能

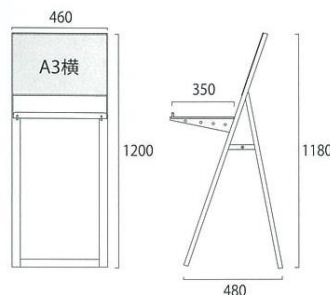

ラックスタンド看板 A3横 ホワイト(フレーム/レール=シルバー)
RASK-A3YW 25,000円(税抜)

ブラックラックスタンド看板 A3横 ブラック(フレーム/レール=ブラック)

BRASK-A3YB 28,200円(税抜)

- 対応サイズ=A3横(W420mm×H297mm)
- ラックサイズ=W450mm×D345mm
- 重量=5.3kg



スマートテーブル

コンパクトな消毒液用スタンド店舗前や商業施設の入り口に最適



30cmのスペースがあればスッキリ設置
光沢のあるブラックアクリル天板は、
高級感がありエレベーターホールに最適

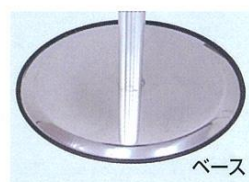
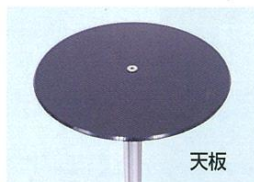

ベース内側にオプションで
重りも仕込めます。
(別途加工につきお問合せください。)

天板と脚部ベースの大きさは同じ300mmです。
高さは2サイズよりお選び頂けます。(別注にて高さ違いも可能です。)
収納時はコンパクトな三分割

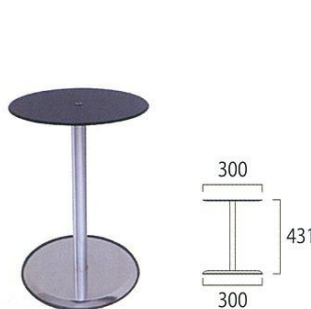

スマートテーブルM410
SMTB-M410 15,200円(税抜)

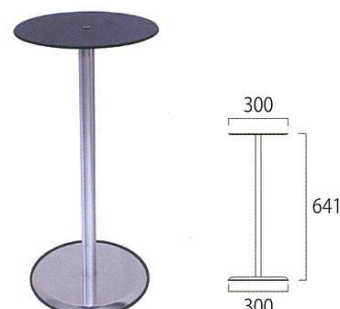

スマートテーブルM620
SMTB-M620 15,700円(税抜)



スマートテーブルM820
SMTB-M820 16,300円(税抜)

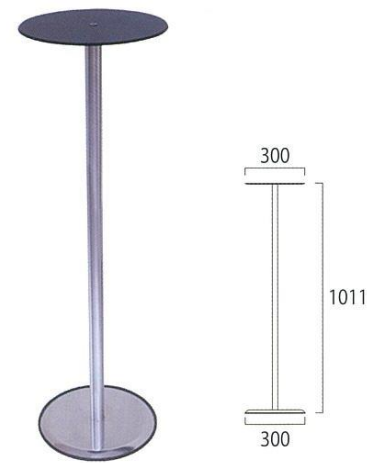

スマートテーブルM990
SMTB-M990 16,700円(税抜)

- 天板=アクリル板(黒) 厚さ5mm テーパー加工 φ300mm
- ボール=30mm×30mm 本体アルミ押し出し材/アルマイト仕上(シルバー)
- M脚ベース=スチール製φ300mm/表面コートステンレス

感染予防は、自分の為だけではありません。
大切な人を守る行動に繋がります。
一人一人の小さな努力の積み重ねが
コロナに負けない強い団結力に！！
終息宣言の発表の日まで 一緒に戦いましょう。

有限会社 下野装飾

〒547-0045大阪府大阪市平野区平野上町1丁目3番2号
TEL : 06 (6793) 8001

ご注文はこちらまでお気軽にお問合せください

FAX 06-6793-8002

E-mail info@soushoku.co.jp